

TROCKNER

Trockner für Kunststoffgranulat

world of innovation



Energierating

Energiespar-Meister Drymax

Wittmann

Unabhängig von Umwelteinflüssen ermittelt das WITTMANN Energierating den Energieverbrauch von Trocknern mit dem Ziel, diesen zu minimieren. Das Ergebnis dieser Bewertung ist auf dem WITTMANN Energie-Label dargestellt.



In umfangreichen Versuchsreihen hat WITTMANN eine standardisierte und einfach durchzuführende Methode für die Ermittlung des Energieverbrauchs von Trockenlufttrocknern entwickelt, die den Energieverbrauch unabhängig von Umwelteinflüssen ermittelt. Die Minimierung des Energieverbrauchs stellt einen weiteren Schritt im Hinblick auf den weltweiten Klimaschutz dar, bei gleichzeitiger Optimierung des Energiehaushalts - und somit der Produktionskosten.

Diverse Energiespar-Funktionen im Überblick

- » **Regeneration**
Schnelle Entfeuchtung
- » **SmartReg**
Zeitoptimierte Regeneration
- » **Taupunkt-Management**
Regeneration wird dem gewünschten Taupunkt angepasst
- » **EcoMode**
Anpassung des Trocknungsprozess
- » **MSF - Materialschutzfunktion**
Absenkung der Trocknungstemperatur
- » **SmartFlow**
Automatische Luftregelung
- » **FC plus - Automatisches Zu- und Abschalten von Trockenluftheizerzeuger**
Optimiert die Gesamtleistung des Trocknungssystems

Card G, E

Drucklufttrockner

Drucklufttrockner sind klein, simpel und effektiv. Die **Card G** und **E** Serien eignen sich hervorragend für einfache Trocknungsanwendungen. Ist die Temperatur einmal eingestellt und das optionale Fördergerät aktiviert, steht einer effektiven Trocknung nichts mehr im Weg.

- » **SLEEP Mode**
Keine Übertrocknung/thermische Schädigung des Granulats durch Absenkung der Trocknungsparameter während der Stillstandszeiten der Maschine.
- » **Vollisolierter Trocknungsbehälter**
Innenbehälter aus poliertem Edelstahl für Trocknungstemperaturen bis 200 °C.
- » **Luftregelung (ab Card 20E)**
Über ein Heizkörperventil kann die Druckluftmenge auf das Optimum reduziert werden.
- » **Integrierte Steuerung für Fördergeräte**
Damit die Befüllung des Trocknungsbehälters automatisch erfolgen kann, verfügt der **Card** über eine Anschlussmöglichkeit für ein Fördergerät.
- » **Wartungsarme Konstruktion**
Nachdem keine Entfeuchtungsmedien eingesetzt werden, muss lediglich der Luftauslass-Filter gereinigt werden.



Card E



Card 6G

Optionen

- » **Wochenzeitschaltuhr**
Ermöglicht einen automatischen Start/Stop der Trocknung und führt so zu Energieeinsparung.
- » **Schnellwechseladapter**
Für einfaches und schnelles Umsetzen des **Card** Trockners von einer Maschine auf eine andere.
- » **Klauenflansch**
Erleichtert das Entleeren des Trocknungsbehälters über den maschinenseitig vorhandenen Schiebeschlitten.
- » **VacuJet**
Fördergeräte für Materialdurchsätze bis zu 120 kg/h.

Card mit FIT Steuerung Drucklufttrockner

Wittmann

Die Serien **Card G/FIT, S, M** und **L** vergrößern den Leistungsumfang der Drucklufttrockner-Baureihe. Die intelligente **FIT** Steuerung und die digitale Luftregelung bieten flexible Einsatzmöglichkeiten sowohl direkt am Maschineneinzug als auch neben der Maschine. Bei **Card M** und **L** Drucklufttrocknern sorgt ein Sekundärkreis für das Vorwärmen des Kunststoffgranulats.

- » **Intelligente FIT Mikroprozessorsteuerung**
Mit Touch-Bedienoberfläche für exakte Temperatureinstellung und mit diversen Schnittstellen-Optionen.
- » **SLEEP Mode**
Keine Übertrocknung/thermische Schädigung des Granulats durch Absenkung der Trocknungsparameter während der Stillstandszeiten der Maschine.
- » **COUNT DOWN Mode**
Zeigt die noch verbleibende Trocknungszeit an und gibt nach deren Ablauf ein Signal aus.
- » **Vollisolierter Trocknungsbehälter**
Innenbehälter aus poliertem Edelstahl für Trocknungstemperaturen bis 200 °C.
- » **Digitale Luftregelung**
Äußerst präzise Luftregelung dank Digitaltechnik und Proportionalventil.



Card 20S



Card 3G/FIT

Optionen

- » **Taupunktsensor**
Für Taupunktanzeige auf einem Display mit Alarmfunktion.
- » **Membrantrockner**
Erlaubt einen Taupunkt von bis zu -50 °C.
- » **Schnellwechseladapter**
Für einfaches und schnelles Umsetzen des **Card** Trockners von einer Maschine auf eine andere.
- » **Klauenflansch**
Erleichtert das Entleeren des Trocknungsbehälters über den maschinenseitig vorhandenen Schiebeschlitzen.
- » **VacuJet**
Fördergeräte für Materialdurchsätze bis zu 120 kg/h.

Drymax 30, 60

Trockenlufttrockner

Die Trockenlufttrockner der Serie **Drymax** sind mit zwei Trockenmittelpatronen ausgestattet und liefern daher kontinuierliche Prozessluft und konstante Trockenluftqualität für die perfekte Trocknung von Kunststoffgranulat.

- » **Taupunkt bis -60 °C**
- » **Motorisches Umschaltventil**
Für druckluftfreien Betrieb und optimale Ansteuerung des Trocknungs- und Regenerierzyklus in beiden Trockenmittelpatronen.
- » **Energiesparende Regeneration**
Senkt die Energiekosten durch schnellste Entfeuchtung der Trockenmittelpatrone in der Regenerierphase.
- » **SmartReg Energiesparfunktion**
Für die zeitoptimierte Regulierung der Regenerierung und Kühlung der Trockenmittelpatrone (bei **Drymax 60**).
- » **SmartFlow Intelligente Luftverteilung**
Automatische Luftregelung zur Anpassung an unterschiedliche Materialien und schwankende Bedarfsmengen (bei 2 Silo-Version).
- » **Materialschutzfunktion**
Vermeidet Über Trocknung und thermische Schädigung des Kunststoffgranulats durch kurzfristige Absenkung der Trocknungstemperatur während der Stillstandszeiten der Verarbeitungsmaschine.
- » **Feinfilter für Rückluft**
Abscheidegrad bis zu 99,9 % für eine hohe Prozesssicherheit.

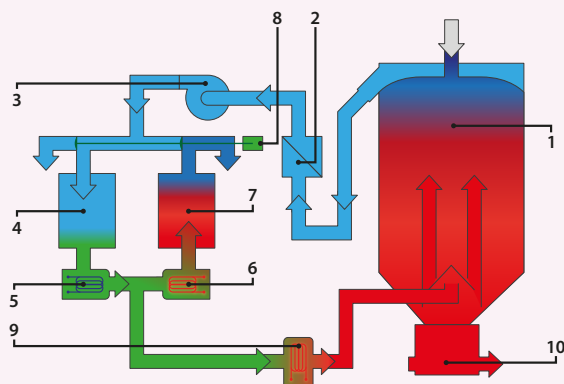

- | | |
|---------------------------------------|--|
| 1 Kunststoffgranulat | 6 Regenerationsheizung 2 |
| 2 Feinfilter | 7 Trockenmittelpatrone 2 (in Regeneration) |
| 3 Gebläse | 8 Umschaltventil |
| 4 Trockenmittelpatrone 1 (in Prozess) | 9 Vorluftheizung |
| 5 Regenerationsheizung 1 | 10 Absaugkasten |

Optionen

- » **Taupunktsensor**
Für taupunktgesteuerte Patronenwechsel - Anzeige mit Alarmfunktion.
- » **Rückluftkühler**
Für einen höheren Wirkungsbereich ist der Rückluftkühler im Filtergehäuse integriert und kann ohne Werkzeug nachgerüstet werden.
- » **Feinfilter für Vorluft**
Abscheidegrad bis zu 99,9 %, für Materialien mit optischer Qualität (bei **Drymax 60**).
- » **Hochtemperatur-Ausführung**
Ermöglicht die Erhöhung der Prozesstemperatur vom Standardwert von 130 °C auf 180 °C; zur effizienten Trocknung von Materialien, die höhere Trocknungstemperaturen erfordern.

Aton basic 70, 120

Segmentrad-Trockner

wilmann

Beim Segmentrad-Trockner **Aton basic** besteht das Trockenrad aus einer Vielzahl von Kammern, in denen sich eine lose Schüttung von Trockenmittelkugeln befindet. Dies ermöglicht nicht nur eine günstige Energieausnutzung, sondern bietet auch die Möglichkeit das Trockenmittel kostengünstig auszutauschen, ohne gleichzeitig in ein komplettes Segmentrad investieren zu müssen.

- » **Taupunkt bis -65 °C**
- » **Wochenzeitschaltuhr**
- » **AmbiLED**
Unterschiedliche Leuchtfarben am Außenkranz der Bedieneinheit verdeutlichen auf einfachste Weise den aktuellen Zustand des Trockners.
- » **Materialschutzfunktion**
Vermeidet Über Trocknung und thermische Schädigung des Kunststoffgranulats durch kurzfristige Absenkung der Trocknungsparameter während der Stillstandszeiten der Verarbeitungsmaschine.
- » **Taupunkt Management**
Die Regenerationstemperatur wird auf die gewünschte Taupunktleistung gesenkt, mit dieser Energiesparfunktion wird nur soviel Heizenergie dem Prozess zugeführt wie für die Materialtrocknung benötigt wird.



Optionen

- » **Taupunktsensor**
Für integrierte Taupunktanzeige am Display mit Alarmfunktion und Aktivierung von Taupunkt-Management.
- » **Rückluftkühler**
Für einen höheren Wirkungsbereich ist der Rückluftkühler im Filtergehäuse integriert und kann ohne Werkzeug nachgerüstet werden.
- » **Feinfilter für Vorluft**
Abscheidegrad bis zu 99,9 % für Materialien mit optischer Qualität.
- » **Hochtemperatur-Ausführung**
Zur Erhöhung der Prozesstemperatur von standardmäßig 130 °C auf 180 °C - zur effizienten Trocknung von Materialien, die höhere Trocknungstemperaturen erfordern.

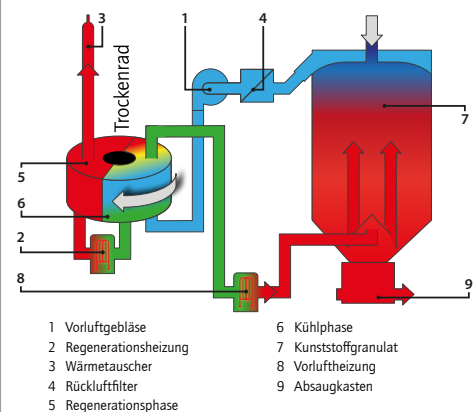

Aton plus 70, 120

Segmentrad-Trockner



Der Segmentrad-Trockner **Aton plus** vereint einen konstanten Taupunkt mit Energieeffizienz. Er verfügt über das WITTMANN Trockenrad, viele Energiesparfunktionen, eine Touch-Bedienoberfläche und das **Net5 system**. Damit lassen sich Parameter einstellen und Fördergeräte (z. B. **Feedmax S3 net**) verwalten.

- » **Taupunkt bis -65 °C**
- » **AmbiLED**
Unterschiedliche Leuchtfarben am Außenkranz der Bedieneinheit verdeutlichen auf einfachste Weise den aktuellen Zustand des Trockners.
- » **Materialdatenbank per USB-Stick**
Einspielen von Material-Datensätzen über eine USB-Schnittstelle.
- » **3Save process - Thermische Energierückführung**
Mehrstufige Prozesse nutzen Prozess- und Abstrahlwärme, um die Regenerationsvorluft auf eine möglichst hohe Grundtemperatur aufzuheizen. Kombiniert mit der Gegenstrom-Regeneration führt dies zu einem unschlagbaren Wirkungsgrad.
- » **EcoMode - Sequenzielle Regeneration bei geringer Wasserbelastung**
Kontinuierlicher Radbetrieb garantiert beste Trockenluftgüte auch bei hoher Wasserbelastung. Sobald sich Materialdurchsatz oder Wasserbelastung verringern, passt der **Aton plus** die Regenerationstemperatur an. Die Regeneration erfolgt sequenziell wie bei einem Patronentrockner und spart Energie.
- » **Taupunkt Management**
Die Regenerationstemperatur wird auf die gewünschte Taupunktleistung gesenkt, mit dieser Energiesparfunktion wird nur soviel Heizenergie dem Prozess zugeführt wie für die Materialtrocknung benötigt wird.
- » **Materialschutzfunktion**
Keine Übertrocknung/thermische Schädigung des Granulats durch kurzfristige Absenkung der Trocknungsparameter während der Stillstandszeiten der Maschine.

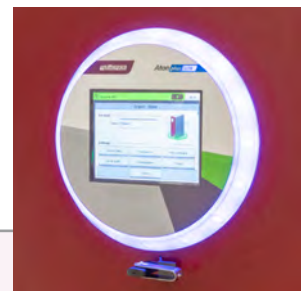
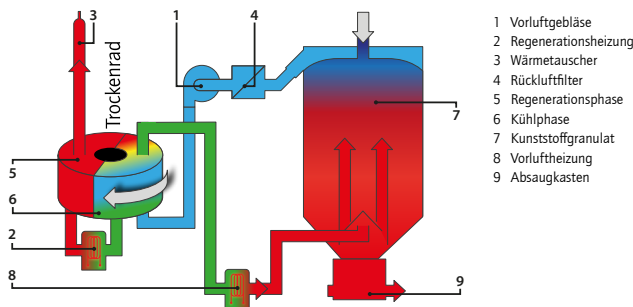

Optionen

- » **Taupunktsensor**
Für integrierte Taupunktanzeige am Display mit Alarmfunktion und Aktivierung von Taupunkt-Management.
- » **Rückluftkühler**
Für einen höheren Wirkungsbereich ist der Rückluftkühler im Filtergehäuse integriert und kann ohne Werkzeug nachgerüstet werden.
- » **Feinfilter für Vorluft**
Abscheidegrad bis zu 99,9 % für Materialien mit optischer Qualität.
- » **Hochtemperatur-Ausführung**
Zur Erhöhung der Prozesstemperatur von standardmäßig 130 °C auf 180 °C – zur effizienten Trocknung von Materialien, die höhere Trocknungstemperaturen erfordern.
- » **OPC UA Schnittstelle**
Ermöglicht Bidirektionalität bei Datenaustausch/Kommunikation.

Aton plus VS

Segmentrad-Trockner mit Förderung

Wittmann



Die Kompaktrockner **Aton plus** in der **VS**-Ausführung erlaubt die Integration eines Fördergebläses im Gestell unter der Trockereinheit mit der Möglichkeit, eine Vielzahl von Förderstellen anzuschließen. So wird höchste Flexibilität erreicht.

- » **Wartungsfreies Fördergebläse**
Ein wartungsfreies Fördergebläse mit Drehstrommotor beschickt je nach Bedarf die Verarbeitungsmaschine und den Silobehälter.
- » **Just-In-Time Förderung**
Ein Sensor am Materialabscheider bestimmt die minimale Materialvorlage und bewirkt im Bedarfsfall eine sofortige Materialbeschickung.
- » **Integrierte Trockenluftförderung**
Die Beschickung der Verarbeitungsmaschine erfolgt über eine geschlossene Trockenluftförderung samt Leersaugfunktion der Materialleitung.
- » **Zentrale Staubabscheidung**
Für einfache Reinigung leicht zugänglich.
- » **Einfachste Bedienung**
Trockner und mehrere Fördergeräte können individuell über die Touch-Bedieneinheit am Trockner eingestellt und bedient werden.



Screenshot: Feedmax-Fenster



Screenshot: Silmax-Fenster

VS Funktionsschema

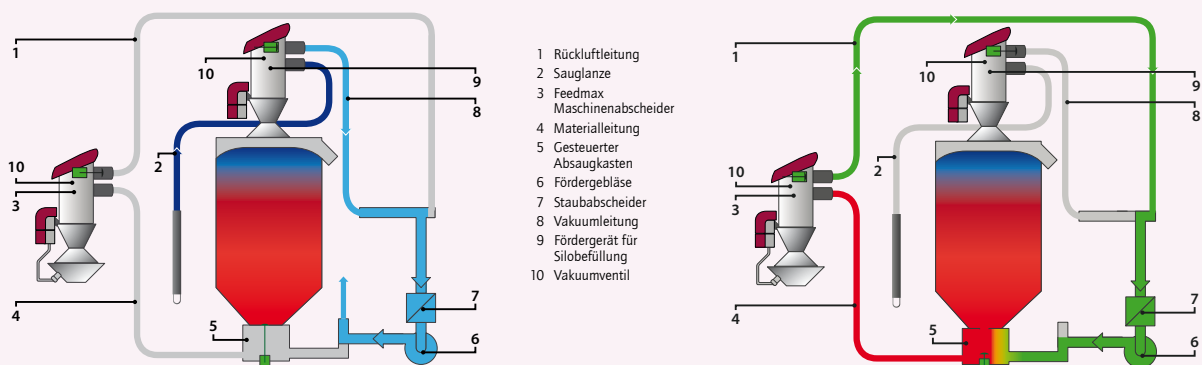

Drymax 180 – 1200

Batterietrockner

Die Batterietrockner der Serie **Drymax** sind mit zwei Trockenmittelpatronen ausgestattet und liefern daher kontinuierliche Prozessluft und konstante Trockenluftqualität für die perfekte Trocknung von Kunststoffgranulat.

- » **Taupunkt bis -60 °C**
- » **Wochenzeitschaltuhr**
- » **Umschaltventile, endlagenüberwacht**
Optimale Ansteuerung des Trocknungs und Regenerierzyklus in beiden Trockenmittelpatronen.
- » **Energiesparende Regeneration**
Senkt die Energiekosten durch schnellste Entfeuchtung der Trockenmittelpatrone in der Regenerationsphase.
- » **SmartReg Energiesparfunktion**
Für die zeitoptimierte Regulierung der Regenerierung und Kühlung der Trockenmittelpatrone.
- » **Feinfilter für Rückluft**
Abscheidegrad bis zu 99,9 % für eine hohe Prozesssicherheit.
- » **Seitenkanalverdichter**
In Verwendung für getrennte Prozess- und Regenerationsgebläse, damit auch bei schwankenden Druckverhältnissen eine konstante Trockenluftversorgung gewährleistet ist.

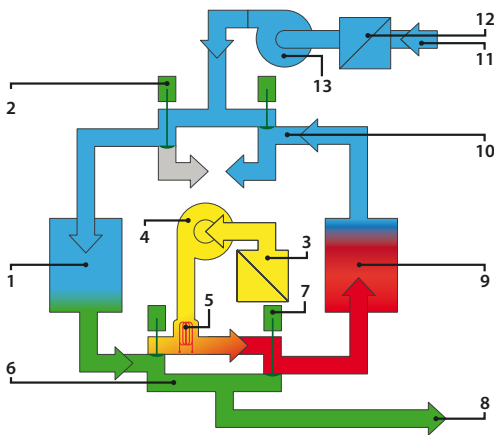

- | | |
|------------------------------------|--|
| 1 Trockenmittelpatrone(in Prozess) | 8 Vorluft |
| 2 Umschaltventil 1 | 9 Trockenmittelpatrone 2 (in Regeneration) |
| 3 Ansaugfilter | 10 Umschaltventil 2 |
| 4 Regenerationsgebläse | 11 Rückluft |
| 5 Regenerationsheizung | 12 Feinfilter |
| 6 Umschaltventil 3 | 13 Vorluftgebläse |
| 7 Umschaltventil 4 | |

Optionen

- » **Taupunktsensor**
Für taupunktgesteuerte Patronenwechsel - Anzeige mit Alarmfunktion.
- » **Rückluftkühler**
- » **Feinfilter für Vorluft**
- » **Frequenzgeregeltes Prozessgebläse**
- » **Redundante Trocknerschaltung**
- » **Automatisches Zu-/Abschalten von Trockenluftherzeuger**
Optimiert die Gesamtleistung des Trocknungssystems



Aton 1000

Batterietrockner

Wittmann

Der **Aton 1000** Batterie-Radtrockner ist mit einem getakteten rotierenden Segmentrad ausgestattet und ermöglicht eine konstante Trockenluft-Erzeugung. Das hochentwickelte Trockenrad mit der Bezeichnung **ECO wheel** ist isoliert und in mehrere Segmente unterteilt, welche dicht mit einem hocheffizienten Trockenmittel befüllt sind. Dies ermöglicht den Betrieb bei konstant niedrigem Taupunkt.

- » **Intelligente CrossFlow Funktion**
Wärmetauscher mit geschlossenem Kreislauf führt zur Reduktion des Energieaufwands.
- » **Isoliertes ECO wheel Trockenrad**
Ermöglicht den Betrieb des Trockenlufterzeugers bei einem niedrigen Taupunkt von bis zu -65°C .
- » **Kettenantrieb mit automatischer Spannvorrichtung**
Für verringerten Wartungsaufwand und verlässlichen Betrieb.
- » **5,7" Touchscreen Bediener-Interface**
Für einfaches Vornehmen der Trockner-Einstellungen.
- » **AmbiLED Leistungsanzeige**
Nicht nur der Betriebsmodus des Trockners wird angezeigt, sondern auch seine momentane Leistung.
- » **Bedienerfreundlicher Zugang für die Wartung**
Rückluft- und Regenerationsfilter sind von außerhalb des Trockners zugänglich.

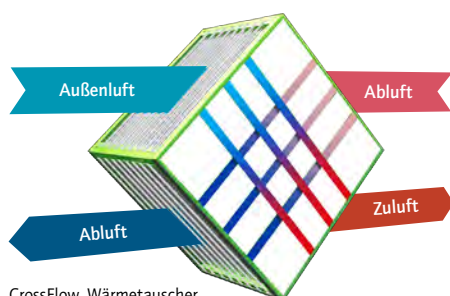

CrossFlow, Wärmetauscher mit einer Effizienz von 80–90 %, schematische Darstellung

Optionen

- » **Taupunktsensor**
Für taupunktgesteuerten Trocknungsbetrieb - Anzeige mit Alarmfunktion.
- » **Rückluftkühler**
- » **Feinfilter für Vorluft**
- » **Frequenzgeregeltes Prozessgebläse**
- » **Redundante Trocknerschaltung**
- » **Automatisches Zu-/Abschalten von Trockenluftproduzenter**
Optimiert die Gesamtleistung des Trocknungssystems



Silmax 100 – 1200

Trocknungstrichter

Die Trocknungstrichter **Silmax** mit integrierter Mikroprozessorsteuerung sind in Tischversion von 100 l bis 1.200 l verfügbar.

- » **Robuste Edelstahlausführung**
Alle materialberührenden Teile sind aus Edelstahl gefertigt und eignen sich daher bestens für kritische und abrasive Anwendungen.
- » **Effizienzsteigernde Isolierung**
Die Trocknungstrichter sind über die gesamte Höhe mit einer großzügigen Isolierung versehen, um Wärmeverluste zu reduzieren und damit die Trocknungseffizienz zu erhöhen.
- » **SmartFlow Intelligente Luftverteilung**
Automatische Luftregelung zur Anpassung an unterschiedliche Materialien und schwankende Bedarfsmengen.
- » **Integrierte CAN-Schnittstelle**
Erlaubt den umfangreichen Datenaustausch und die Zustandsübermittlung an den vorgeschalteten Trockner.
- » **Bequeme Reinigungsöffnung**
Alle Trichtergrößen ab 100 l sind standardmäßig mit einer dem jeweiligen Trichterdurchmesser optimal angepassten Reinigungtür ausgestattet. Die perfekte Zylindergeometrie der Trichterinnenseite gewährleistet eine gleichmäßige Trocknung des Materials über den gesamten Querschnitt.
- » **Integriertes Schauglas**
Für eine bequeme Sichtkontrolle des Materials und des Füllstands.
- » **Materialabsperrschieber**
Standardmäßig sind die Trichter mit einem manuellen Absperrschieber versehen.
- » **Materialschutzfunktion**
Vermeidet Übertrocknung und thermische Schädigung des Kunststoffgranulats durch kurzfristige Absenkung der Trocknungstemperatur während der Stillstandszeiten der Verarbeitungsmaschine.

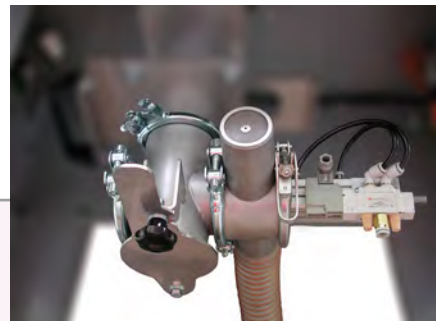
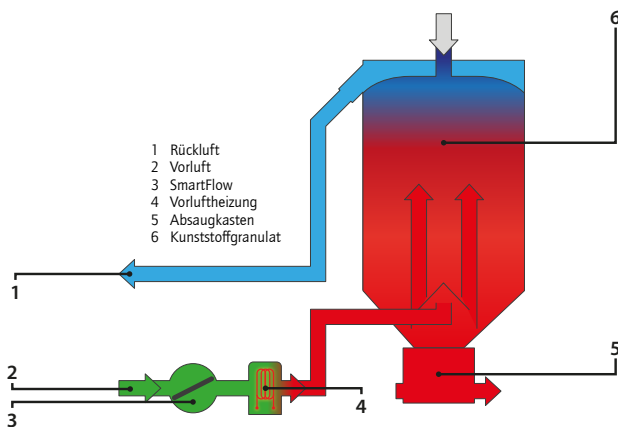

Optionen

Gesteuerter Absaugkasten

Absaugkasten mit ein oder zwei Materialabgängen bzw. mit gesteuerter Absperrglocke für die gezielte Leersaugung nach dem Förderzyklus (in Verbindung mit WITTMANN M8/Net5 Netzwerksteuerungen).

Silmax compact 30 – 150

Trocknungstrichter

wittmann

Silmax compact, die optimale Trocknungstrichteranlage für Batterie und Mobiltrockensysteme, diese kompakte Trocknertrichterbatterie kann mit jeweils 2 oder 3 Trocknungstrichtern ausgeführt werden.

- » **SmartFlow Intelligente Luftverteilung**
Automatische Luftregelung, individuell bei jedem Trocknungstrichter, zur Anpassung an unterschiedliche Materialien und schwankende Bedarfsmengen.
- » **Integrierte CAN-Schnittstelle**
Erlaubt den umfangreichen Datenaustausch und die Zustandsübermittlung an den vorgeschalteten Trockner.
- » **Integriertes Schauglas**
Für eine bequeme Sichtkontrolle des Materials und der Beladung.
- » **Materialabsperrschieber**
Standardmäßig sind die Trichter mit einem manuellen Absperrschieber versehen.
- » **Option:**
Absaugkasten mit ein oder zwei Materialabgängen bzw. mit gesteuerter Absperrglocke für die gezielte Leersaugung nach dem Förderzyklus (in Verbindung mit WITTMANN M8/Net5 Netzwerksteuerungen).



Trocknungstrichter-Serie

- » **Robuste Edelstahlausführung**
Alle materialberührenden Teile sind aus Edelstahl gefertigt und eignen sich daher bestens für kritische und abrasive Anwendungen.
- » **Bequeme Reinigungsöffnung**
Trichtergrößen ab 100 l sind standardmäßig mit einer dem jeweiligen Trichterdurchmesser optimal angepassten Reinigungstür ausgestattet. Die perfekte Zylindergeometrie der Trichterinnenseite gewährleistet eine gleichmäßige Trocknung des Materials über den gesamten Querschnitt.
- » **Effizienzsteigernde Isolierung**
Die Trocknungstrichter sind über die gesamte Höhe mit einer großzügigen Isolierung versehen, um Wärmeverluste zu reduzieren und damit die Trocknungseffizienz zu erhöhen.



Card Leistungsdaten

Card	1	3	6	10	20	40	70	110	160	225	250	375	450	600	850	1250	1650	2000	2500	3000	3500		
Verfügbare Serie	G/ G FIT	G/ G FIT	G/ G FIT	E/S	E/S	E/S/ M	E/S/ M	E/S/ M	E/S/ M	M	L	M	L	L	L	L	L	XL	XL	XL	XL		
Behältervolumen [l]	1	3	6	10	20	40	70	110	160	225	250	375	450	600	850	1.250	1.650	2.000	2.500	3.000	3.500		
Druckluftverbrauch ² [Nm ³ /h]	1	2	3	2-4	3-7	3-13/ 4	4-23/ 3-6	7-37/ 5-10	10-52/ 7-14	9- 18	10- 19	12- 29	16- 32	21- 42	30- 60	41- 83	57- 115	69- 140	85- 175	99- 210	120- 245		
Vorgetrocknete ³ Druckluft [bar]	6 bis 10 (Niederdruckvariante [nur CARD L]: 2 bis 10)																	2 bis 10					
Elektrische Versorgung [V/Hz]	1N~230/50 2~220/60									3~200/50 3~220/60 3~380/60 3~400/50 3~460/60 3~575/60													
Installierte Leistung [kW]	0,2		1,1 (2,1 bei CARD 40M)				3,1 (4,1 bei M-Serie)			9			17		35		70		78		195		130
Temperaturbereich [°C]	40 bis 200																						
Gewicht [kg]	4 ¹	9	11	20	26	34/ 40	48/ 50	64/ 75	79/ 92	130	290	165	320	490	530	730	780	1.170	1.240	1.450	1.560		
Breite [mm]	143 ¹	278	302	335	365	420/ 481	451	509	547	656	640	736	640	820	820	1.040	1.040	1.360	1.360	1.510	1.510		
Tiefe [mm]	99 ¹	133	158	193	231	285	335	369	413	451	640	531	640	820	820	1.040	1.040	1.360	1.360	1.510	1.510		
Höhe [mm]	242 ¹	345	433	477	629	825	989	1.204	1.362	1.613	1.820	1.908	2.310	2.455	2.835	3.285	3.550	3.860	4.120	4.360	4.615		
Höhe Gestell [mm]	-	-	-	-	-	-	-	-	-	350	350	350	350	350	350	400	400	400	400	400	400		
Höhe Fahrbares Gestell [mm]	-	-	-	640	640	640	640	640	640	513	615	513	615	710	710	-	-	-	-	-	-		
Höhe Ventilator [mm]	-	-	-	-	-	-	-	-	-	-	430	-	430	430	430	530	530	630	630	850	850		

¹ Card 1G und 1G FIT werden mit externem Schaltkasten geliefert.

Abmessungen des Schaltkastens: 140 mm (B) x 135 mm (T) x 256 mm (H) / Gewicht: 3 kg / Kabellängen zwischen Trockner u. Schaltkasten: 3 m

² Der Druckluftverbrauch unterscheidet sich bei den Serien E, S und M.

³ Druckluftqualität Klasse 4 nach ISO 8573-1:2010, Drucktaupunkt maximal 3 °C, Restölgehalt maximal < 5 mg/m³

Drymax Leistungsdaten



Drymax	30 30 T	30 50 T	30 70 T	30 100 T	30 30 M	30 50 M	30 70 M	30 100 M	
Prozessluft [m³/h] @ 50 Hz			30				30		
Prozessluft [cfm] @ 50 Hz			18				18		
Prozessluft [m³/h] @ 60 Hz			36				36		
Prozessluft [cfm] @ 60 Hz			21				21		
Vorluftheizung Leistung [kW]			1,6				1,6		
Vorluftheizung			am Silo				im Trockner		
Reg. Heizung [kW]			0,8				0,8		
Leistung EU/US [amps]			12,5				12,5		
Anschlussstecker EU/US + JP					CEE 7/7 (16 A)				
Trockensilogröße [litr.]	30	50	70	100	30	50	70	100	
Trockensilogröße [cu.ft]	1,05	1,77	2,47	3,53	1,05	1,77	2,47	3,53	
Trockensilo			auf SGM				am Trockner		
mit Lenkrollen			-				ja		
SGM Förderstellen					-				
SGM Fördervolumen					-				
Silo Förderstellen					-				
Silo Fördervolumen					-				

Drymax	60 70 T	60 100 T	60 70 M	60 100 M	60 150 M	60 200 M	60 300 M
Prozessluft [m³/h] @ 50 Hz		60				60	
Prozessluft [cfm] @ 50 Hz		35				35	
Prozessluft [m³/h] @ 60 Hz		72				72	
Prozessluft [cfm] @ 60 Hz		42				42	
Vorluftheiz.g. Leistung [kW]		3				3	
Vorluftheizung		am Silo				am Silo	
Reg. Heizung [kW]		1,2				1,2	
Leistung EU/US [amps]		12,2/10,5				12,2/10,5	
Anschlussstecker EU/US + JP					CEE 16/ohne		
Trockensilogröße [litr.]	70	100	70	100	150	200	300
Trockensilogröße [cu.ft]	2,47	3,53	2,47	3,53	5,30	7,06	10,59
Trockensilo		auf SGM			am Trockner		
mit Lenkrollen		ja			ja		
SGM Förderstellen					-		
SGM Fördervolumen					-		
Silo Förderstellen					-		
Silo Fördervolumen					-		

Aton Leistungsdaten

Aton	70 100 T	70 100 M	70 150 M	70 200 M	70 300 M	70 100 VS	70 150 VS	70 200 VS	70 300 VS	
Prozessluft [m³/h] @ 50 Hz	70		70					70		
Prozessluft [cfm] @ 50 Hz	41		41					41		
Prozessluft [m³/h] @ 60 Hz	84		84					84		
Prozessluft [cfm] @ 60 Hz	49		49					49		
Vorluftheizung Leistung [kW]	3		3					3		
Vorluftheizung	am Silo		im Trockner/am Silo						am Silo	
Reg. Heizung [kW]	2		2					2		
Leistung EU/US [A]			max. 16/max. 32 (basic/plus)						max. 32	
Anschlussstecker EU/US + JP			CEE 16/CEE 32/ohne						CEE 32/ohne	
Trockensilogröße [ltr.]	100	100	150	200	300	100	150	200	300	
Trockensilogröße [cu.ft]	3,53	3,53	5,30	7,06	10,59	3,53	5,30	7,06	10,59	
Trockensilo	auf SGM		am Trockner						am Trockner	
mit Lenkrollen	–		ja						ja	
SGM Förderstellen			–					1 Fördergerät		
SGM Fördervolumen			–					3 l/Zyklus		
Silo Förderstellen			–					1 Fördergerät		
Silo Fördervolumen			–				6 l/Zyklus		15 l/Zyklus	

Aton	120 100 T	120 200 M	120 300 M	120 400 M	120 200 VS	120 300 VS	120 400 VS	
Prozessluft [m³/h] @ 50 Hz	120		120				120	
Prozessluft [cfm] @ 50 Hz	71		71				71	
Prozessluft [m³/h] @ 60 Hz	144		144				144	
Prozessluft [cfm] @ 60 Hz	85		85				85	
Vorluftheizung Leistung [kW]	3		6				6	
Vorluftheizung	am Silo		am Silo					am Silo
Reg. Heizung [kW]	2		2				2	
Leistung EU/US [A]			max. 16/max. 32 (basic/plus)					max. 32
Anschlussstecker EU/US + JP			CEE 16/CEE 32 (basic/plus)/ohne					
Trockensilogröße [ltr.]	100	200	300	400	200	300	400	
Trockensilogröße [cu.ft]	3,53	7,06	10,59	14,13	7,06	10,59	14,13	
Trockensilo	auf SGM		am Trockner					am Trockner
mit Lenkrollen	–		ja					ja
SGM Förderstellen			–				1 Fördergerät	
SGM Fördervolumen			–				3 l/Zyklus	
Silo Förderstellen			–				1 Fördergerät	
Silo Fördervolumen			–				15 l/Zyklus	

Card Anwendungstabelle



Card		1	3	6	10	20	40	70	110	160	225	250	375	450	600	850	1250	1650	2000	2500	3000	3500
Material	[°C] [h]	Materialdurchsatz [kg/h]																				
ABS	80 2	0,30	1,00	2,00	3,25	6,5	13,0	23,0	36	52	73	80	121	145	195	275	405	535	650	815	975	1.140
ASA	80 2-3	0,20	0,65	1,30	2,15	4,3	8,6	15,0	24	35	49	55	81	100	130	185	270	355	435	540	650	760
CA	80 2	0,30	1,00	2,00	3,25	6,5	13,0	23,0	36	52	73	80	121	145	195	275	405	535	650	815	975	1.140
CAB	75 2	0,30	1,00	2,00	3,25	6,5	13,0	23,0	36	52	73	80	121	145	195	275	405	535	650	815	975	1.140
CP	75 4	0,16	0,50	1,00	1,60	3,3	6,5	11,0	18	26	36	40	60	75	100	140	205	270	325	405	490	570
EVA	80 2	0,30	1,00	2,00	3,25	6,5	13,0	23,0	36	52	73	80	121	145	195	275	405	535	650	815	975	1.140
EVOH	120 5	0,13	0,40	0,80	1,30	2,6	5,2	9,0	14	21	29	32	48	60	80	110	165	215	260	325	390	455
LCP	150 4	0,16	0,50	1,00	1,60	3,3	6,5	11,0	18	26	36	40	60	75	100	140	205	270	325	405	490	570
PA6/6.6	80 4	0,16	0,50	1,00	1,60	3,3	6,5	11,0	18	26	36	40	60	75	100	140	205	270	325	405	490	570
PA6.10/11/12	80 4	0,16	0,50	1,00	1,60	3,3	6,5	11,0	18	26	36	40	60	75	100	140	205	270	325	405	490	570
PBTP	140 2-3	0,20	0,65	1,30	2,15	4,3	8,6	15,0	24	35	49	55	81	100	130	185	270	355	435	540	650	760
PC	120 2	0,30	1,00	2,00	3,25	6,5	13,0	23,0	36	52	73	80	121	145	195	275	405	535	650	815	975	1.140
PE gefüllt	85 1-2	0,30	1,00	2,00	3,25	6,5	13,0	23,0	36	52	73	80	121	145	195	275	405	535	650	815	975	1.140
PEEK	150 3	0,20	0,65	1,30	2,15	4,3	8,6	15,0	24	35	49	55	81	100	130	185	270	355	435	540	650	760
PES	150 2-3	0,20	0,65	1,30	2,15	4,3	8,6	15,0	24	35	49	55	81	100	130	185	270	355	435	540	650	760
PET	180 4	0,20	0,60	1,20	2,00	4,0	8,0	14,0	22	32	45	50	75	90	120	170	250	330	400	500	600	700
PET G	75 6	0,11	0,35	0,65	1,10	2,2	4,3	7,8	12	17	24	27	40	50	65	95	135	180	215	270	325	380
PI	120 2-3	0,20	0,65	1,30	2,15	4,3	8,6	15,0	24	35	49	55	81	100	130	185	270	355	435	540	650	760
PMMA	80 2-3	0,20	0,65	1,30	2,15	4,3	8,6	15,0	24	35	49	55	81	100	130	185	270	355	435	540	650	760
POM	100 2-3	0,20	0,65	1,30	2,15	4,3	8,6	15,0	24	35	49	55	81	100	130	185	270	355	435	540	650	760
PP gefüllt	90 3	0,20	0,65	1,30	2,15	4,3	8,6	15,0	24	35	49	55	81	100	130	185	270	355	435	540	650	760
PPS	150 2	0,30	1,00	2,00	3,25	6,5	13,0	23,0	36	52	73	80	121	145	195	275	405	535	650	815	975	1.140
PS	80 1-2	0,30	1,00	2,00	3,25	6,5	13,0	23,0	36	52	73	80	121	145	195	275	405	535	650	815	975	1.140
PSU	120 1-2	0,30	1,00	2,00	3,25	6,5	13,0	23,0	36	52	73	80	121	145	195	275	405	535	650	815	975	1.140
PUR/TPU	90 2-3	0,20	0,65	1,30	2,15	4,3	8,6	15,0	24	35	49	55	81	100	130	185	270	355	435	540	650	760
SAN	80 2	0,30	1,00	2,00	3,25	6,5	13,0	23,0	36	52	73	80	121	145	195	275	405	535	650	815	975	1.140
SB	80 1-2	0,30	1,00	2,00	3,25	6,5	13,0	23,0	36	52	73	80	121	145	195	275	405	535	650	815	975	1.140
TPE	100 2-3	0,20	0,65	1,30	2,15	4,3	8,6	15,0	24	35	49	55	81	100	130	185	270	355	435	540	650	760

Drymax/Aton Anwendungstabelle

Material	Verweilzeit [h]	Temp. [°C]	Trockner				Trocknungssilo								
			30	60	70	120	30 l	50 l	70 l	100 l	150 l	200 l	300 l	400 l	
ABS	2,5	80	19	37	43	74	8	13	18	25	38	50	76	101	
ASA	3	80	19	37	43	49	9	14	20	29	33	44	66	88	
CA	2,8	65	12	24	28	48	9	16	22	31	47	62	94	125	
CP	2,5	70	13	26	30	52	9	15	21	30	44	59	89	118	
EVA	2	80	10	21	24	42	9	14	20	29	43	57	86	114	
IONOMERE	3,5	90	12	23	27	46	5	8	11	16	24	32	48	64	
PA 11	3	75	18	37	43	74	6	10	14	21	31	41	62	83	
PA 12	3	75	14	29	34	58	6	10	14	21	31	41	62	83	
PA6	3	80	14	28	33	57	7	11	16	23	34	45	68	91	
PA6.6	3	80	14	28	33	57	7	11	16	23	34	45	68	91	
PA6.6GF35	3	80	17	34	40	69	9	14	20	28	43	57	85	113	
PBT	3,5	120	17	35	41	70	7	12	16	23	35	45	69	93	
PC	3	120	22	45	52	90	7	12	17	24	36	48	72	96	
PEEK	4	160	12	24	28	47	6	10	14	20	30	40	59	79	
PE gefüllt	3	90	13	27	31	54	6	10	13	19	29	38	57	76	
PEI	3,5	150	21	43	50	86	7	11	15	22	33	43	65	87	
PE	1,5	90	13	27	31	54	11	19	26	37	56	75	112	149	
PES	3,5	150	20	39	46	79	7	12	16	23	35	47	70	94	
PET	4	125	17	35	41	70	6	11	15	21	37	42	63	84	
PET-A	6	170	14	28	33	56	4	7	10	14	21	28	42	56	
PETG	4	65	17	34	40	69	6	10	13	19	29	38	57	76	
PMMA	3,5	80	16	33	38	66	6	10	14	20	30	41	61	81	
POM	2,5	100	18	36	42	72	10	17	24	34	51	68	102	136	
PP	1,5	90	15	30	35	60	11	18	25	36	54	72	108	144	
PPO	2,5	100	19	37	43	75	8	13	18	28	38	51	77	102	
PPS	3,5	150	18	37	43	74	7	11	16	23	34	46	69	91	
PS	1,5	80	19	37	43	74	13	21	29	42	63	84	126	168	
PSU	2,5	140	12	24	27	47	9	15	21	30	44	59	89	118	
PUR	2,5	90	15	30	35	60	9	15	20	29	44	58	88	117	
PVC	1,5	70	26	52	61	104	16	27	38	54	81	108	162	216	
SAN	2,5	80	20	40	47	81	8	13	18	26	39	52	78	104	
SB	1,5	70	17	34	40	68	13	21	29	42	63	84	126	168	
TPE-E	3	100	15	29	34	59	7	12	17	24	36	47	71	95	
TPE-U	2	90	16	32	37	64	11	18	26	37	55	73	110	146	

Drymax/Aton/Silmax Anwendungstabelle



Material	Verweilzeit [h]	Temp. [°C]	Schüttdichte [kg/dm³]	Drymax [kg/h]						Aton 1000 [kg/h]	Silmax [kg/h]										
				180	300	450	600	900	1200		30	50	100	150	200	300	400	600	800	1.000	1.200
ABS	2,5	80	0,63	111	185	278	370	556	741	617	8	13	25	38	50	76	101	151	202	252	304
ASA	3	80	0,66	111	185	278	370	556	741	617	7	11	22	33	44	66	88	132	176	220	264
CA	2,8	65	0,78	73	122	183	244	366	488	407	9	16	31	47	62	94	125	187	250	312	376
CP	2,5	70	0,74	78	130	195	260	390	519	433	9	15	30	44	59	89	118	178	237	296	356
EVA	2	80	0,57	63	105	157	210	315	420	350	9	14	29	43	57	86	114	171	228	285	344
IONOMERE	3,5	90	0,56	69	116	174	232	347	463	386	5	8	16	24	32	48	64	96	128	160	192
PA 11	3	75	0,62	110	184	276	368	552	736	613	6	10	21	31	41	62	83	124	165	207	248
PA 12	3	75	0,62	87	145	217	290	435	580	483	6	10	21	31	41	62	83	124	165	207	248
PA6	3	80	0,68	85	142	213	284	427	569	474	7	11	23	34	45	68	91	136	181	227	272
PA6.6	3	80	0,68	85	142	213	284	427	569	474	7	11	23	34	45	68	91	136	181	227	272
PA6.6GF35	3	80	0,85	103	172	259	345	517	690	575	9	14	28	43	57	85	113	170	227	283	340
PBT	3,5	120	0,81	105	174	262	349	523	698	581	7	12	23	35	46	69	93	139	185	231	276
PC	3	120	0,72	134	224	336	448	672	896	746	7	12	24	36	48	72	96	144	192	240	288
PEEK	4	160	0,79	71	118	177	236	354	472	394	6	10	20	30	40	59	79	110	158	198	236
PE gefüllt	3	90	0,57	81	135	202	269	404	538	448	6	9	19	29	38	57	76	114	152	190	228
PEI	3,5	150	0,76	129	214	321	429	643	857	714	7	11	22	33	43	65	87	130	174	217	260
PE	1,5	90	0,56	81	135	202	269	404	538	448	11	18	37	56	75	112	149	224	299	373	448
PES	3,5	150	0,82	118	197	296	395	592	789	658	7	12	23	35	47	70	94	141	187	234	280
PET	4	125	0,84	105	174	262	349	523	698	581	6	11	21	32	42	63	84	126	168	210	252
PET-A	6	170	0,84	85	141	211	282	423	563	469	4	7	14	21	28	42	56	64	112	140	168
PETG	4	65	0,76	103	172	259	345	517	690	575	6	10	19	29	38	57	76	114	152	190	228
PMMA	3,5	80	0,71	98	164	246	328	492	656	546	6	10	20	30	41	61	81	122	162	203	244
POM	2,5	100	0,85	108	181	271	361	542	722	602	10	17	34	51	68	102	136	204	272	340	408
PP	1,5	90	0,54	90	150	225	300	450	600	500	11	18	36	54	72	108	144	216	288	360	432
PPO	2,5	100	0,64	112	186	280	373	559	745	621	8	13	26	38	51	77	102	154	205	256	308
PPS	3,5	150	0,80	110	184	276	368	552	736	613	7	11	23	34	46	69	91	137	183	229	276
PS	1,5	80	0,63	111	185	278	370	556	741	617	13	21	42	63	84	126	168	252	336	420	504
PSU	2,5	140	0,74	71	118	176	235	353	470	392	9	15	30	44	59	89	118	178	237	296	356
PUR	2,5	90	0,73	90	150	225	300	450	600	500	9	15	29	44	58	88	117	175	234	292	352
PVC	1,5	70	0,81	157	261	391	522	783	1.043	870	16	27	54	81	108	162	216	324	432	540	648
SAN	2,5	80	0,65	121	201	302	403	604	805	671	8	13	26	39	52	78	104	156	208	260	312
SB	1,5	70	0,63	102	170	256	341	511	682	568	13	20	42	63	84	126	168	252	336	420	504
TPE-E	3	100	0,71	88	147	221	294	441	588	490	7	12	24	36	47	71	95	142	189	237	284
TPE-U	2	90	0,73	96	160	239	319	479	638	532	11	18	37	55	73	110	146	219	292	365	440

The Wittmann logo is displayed in white, italicized text within a dark red, rounded rectangular shape.

WITTMANN Technology GmbH

Lichtblaustraße 10
1220 Wien | Österreich
Tel.: +43 1 250 39-0
info.at@wittmann-group.com

www.wittmann-group.com

WITTMANN BATTENFELD Deutschland GmbH

Am Tower 2
90475 Nürnberg | Deutschland
Tel.: +49 9128 7099-0
info.de@wittmann-group.com

www.wittmann-group.com